

USER'S MANUAL

FREE COMBI SERIES CASSETTE UNITS

FC-C12AI, FC-C18AI



● R^a}[•d^, } d:}^A

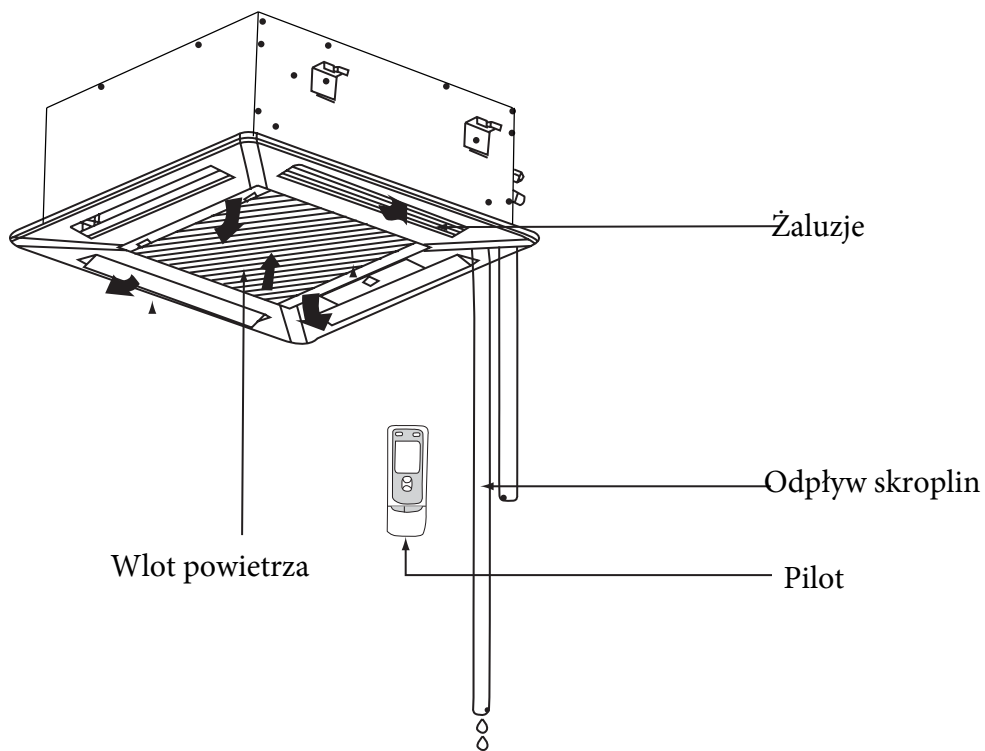

Instrukcja obsługi pilota

Nazwy oraz funkcje pilota

UWAGA:

- Upewnij się czy nic nie zakłóca sygnału z pilota sterowania
- Sygnał z pilota może być odbierany z odległości do 10 metrów
- Nie wolno upuszczać i rzucać pilotem
- Pilot nie może znajdować się w miejscach eksponowanych na działania promieni słonecznych, wysokiej temperatury, należy unikać jego kontaktu z płynami

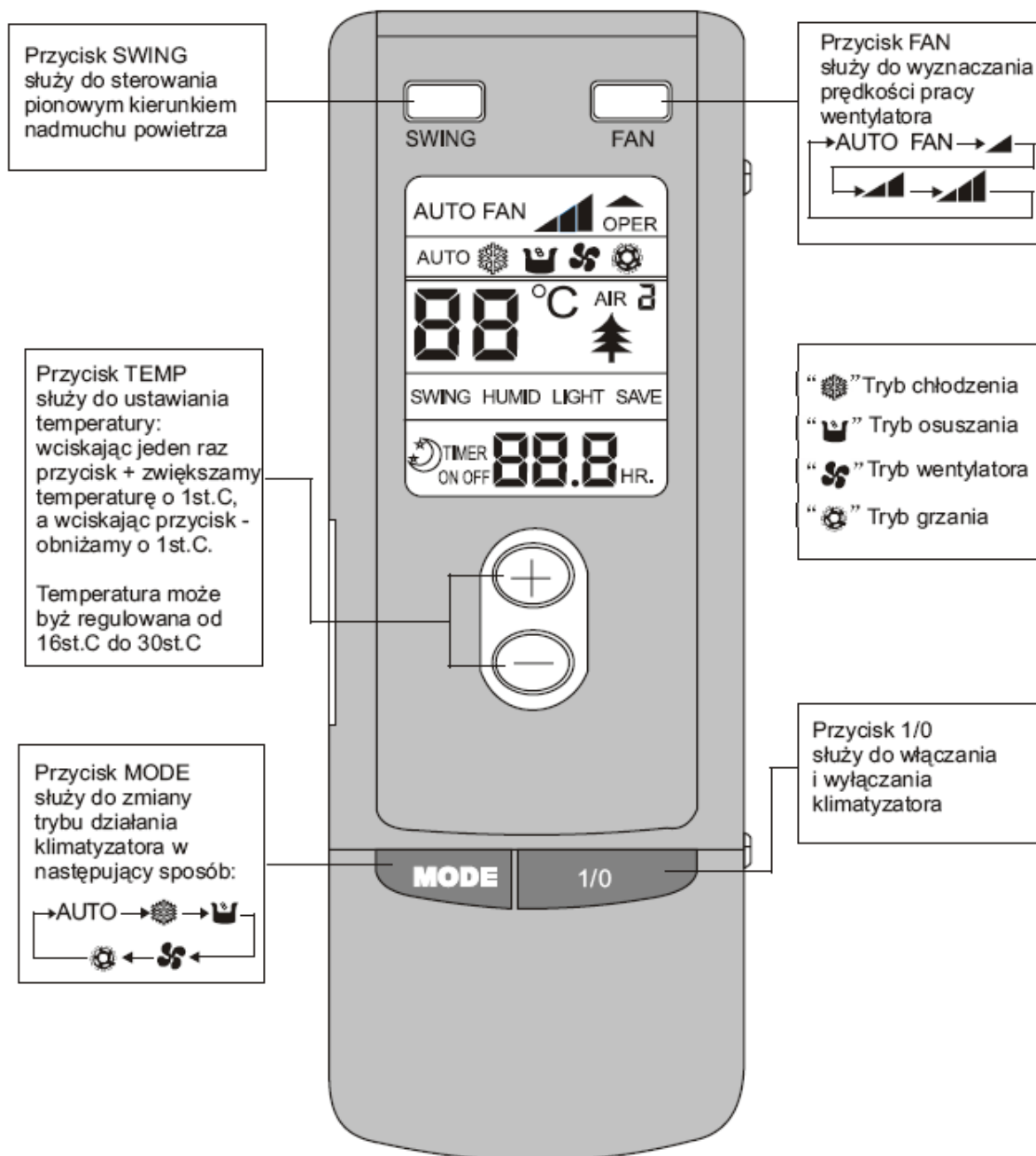

Nazwy przycisków i funkcje pilota zdalnego sterowania

- UWAGA:**
- Poniżej został przedstawiony najnowszy model pilota sterującego. Przyciski, które nie są dostępne w tych rodzajach klimatyzatorów nie zostały opisane
 - Działanie nie wspomnianych klawiszy nie będzie miało wpływu na pracę urządzenia

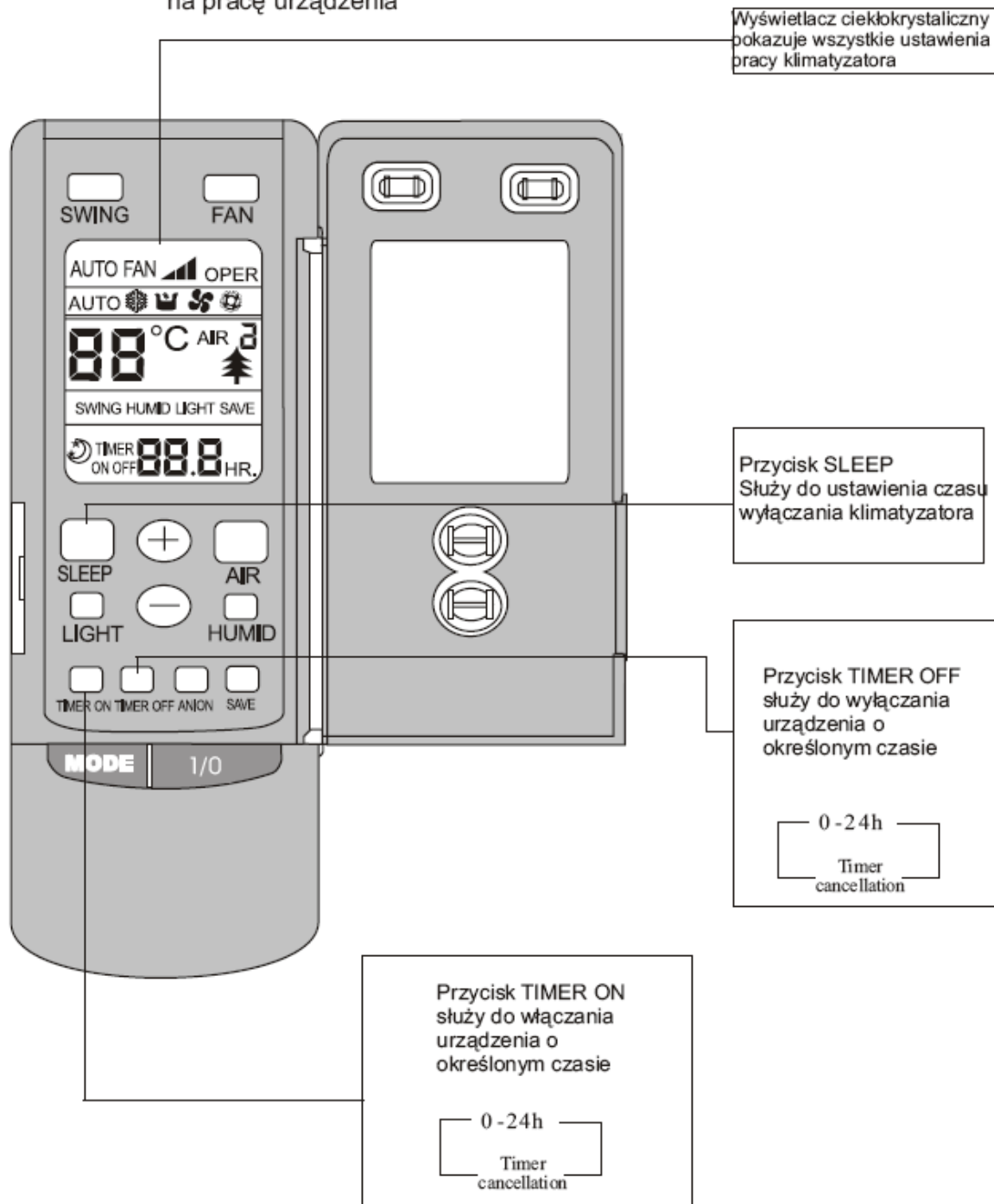

● Tryb chłodzenia

- Stosownie do różnicy pomiędzy temperaturą pokojową, a żadaną przez użytkownika, mikrokomputer kontroluje lub nie pracę klimatyzatora w trybie chłodzenia
- Jeżeli temperatura w pokoju jest wyższa od ustawionej przez użytkownika, sprężarka jednostki pracuje w trybie chłodzenia
- Jeżeli temperatura w pokoju jest niższa od ustawionej, sprężarka klimatyzatora zostaje zatrzymana, a pracuje tylko silnik wentylatora jednostki wewnętrznej
- Temperatura ustawiona przez użytkownika może być wybierana z przedziału od 16st.C do 30st.C

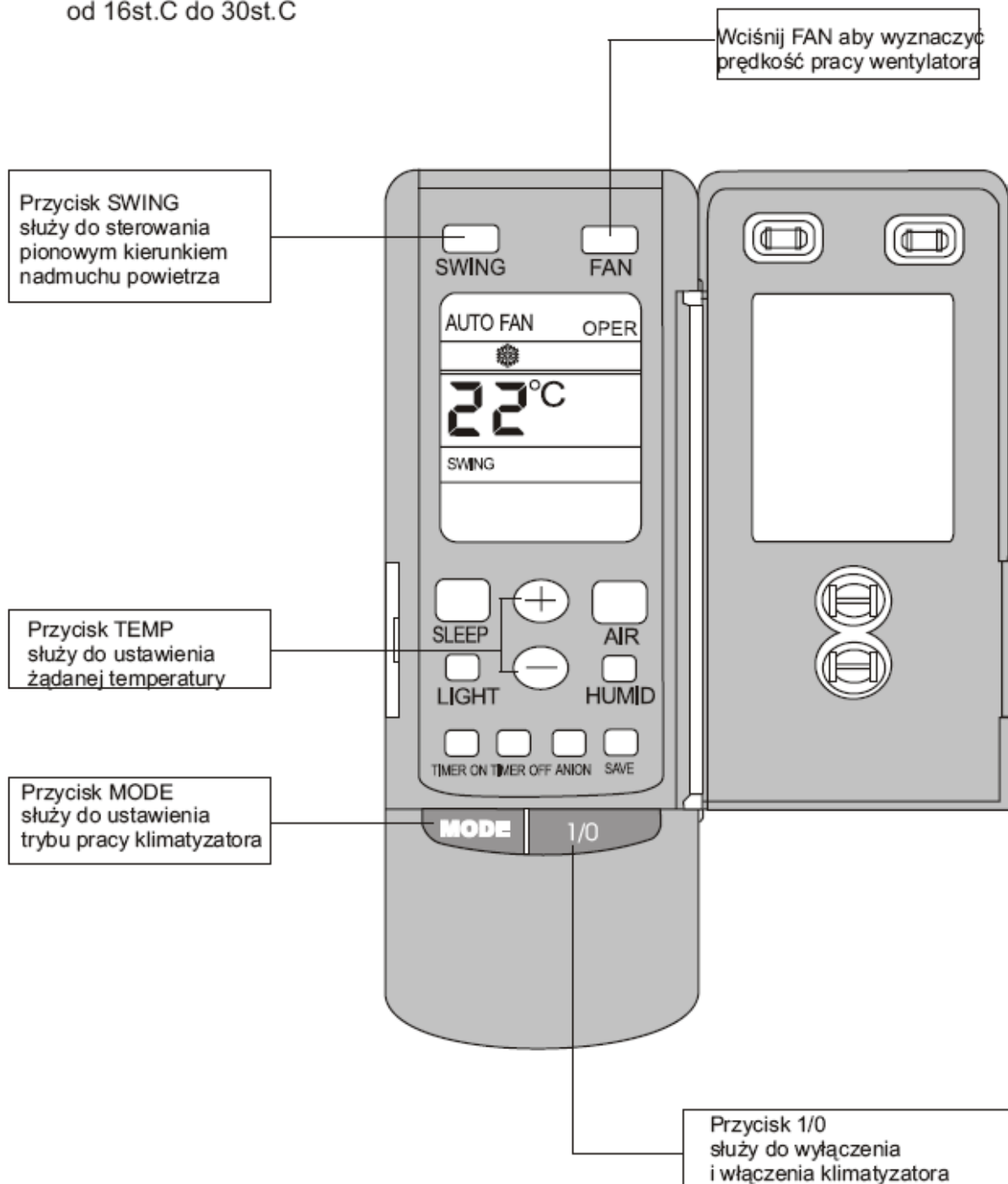

● Tryb grzania

- Jeżeli temperatura pokojowa jest niższa od ustawionej przez użytkownika, sprężarka jednostki pracuje w trybie grzania
- Jeżeli temperatura w pokoju jest wyższa od ustawionej, sprężarka i silnik wentylatora jednostki zewnętrznej zostają zatrzymane, pracuje tylko wentylator jednostki wewnętrznej, żaluzje ustawione są w pozycji horyzontalnej, a po ok. minucie wentylator jednostki wewnętrznej również się zatrzymuje
- Użytkownik może ustawić temperaturę w zakresie od 16st.C do 30st.C

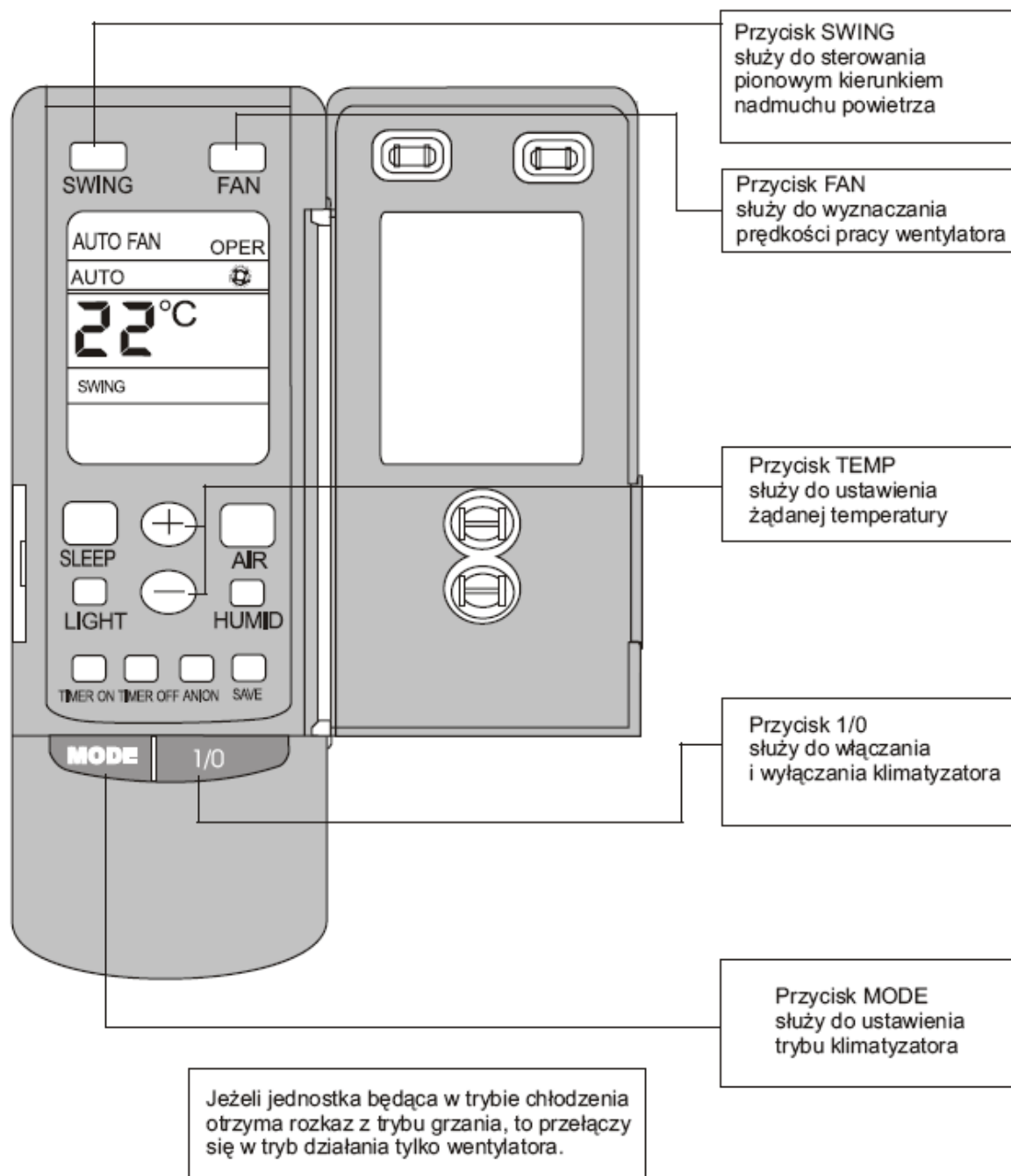

● Tryb suszenia

- Jeżeli temperatura w pokoju jest niższa niż ustawiona przez użytkownika, sprężarka oraz wentylator wewnętrzny i zewnętrzny nie pracują
- Jeżeli różnica między temperaturą pokojową a ustawioną wynosi ± 2 st.C klimatyzator pracuje w trybie osuszania
- Jeżeli temperatura w pokoju jest wyższa niż ustawiona, klimatyzator pracuje w trybie chłodzenia
- Użytkownik może ustawić temperaturę w zakresie od 16st.C do 30st.C

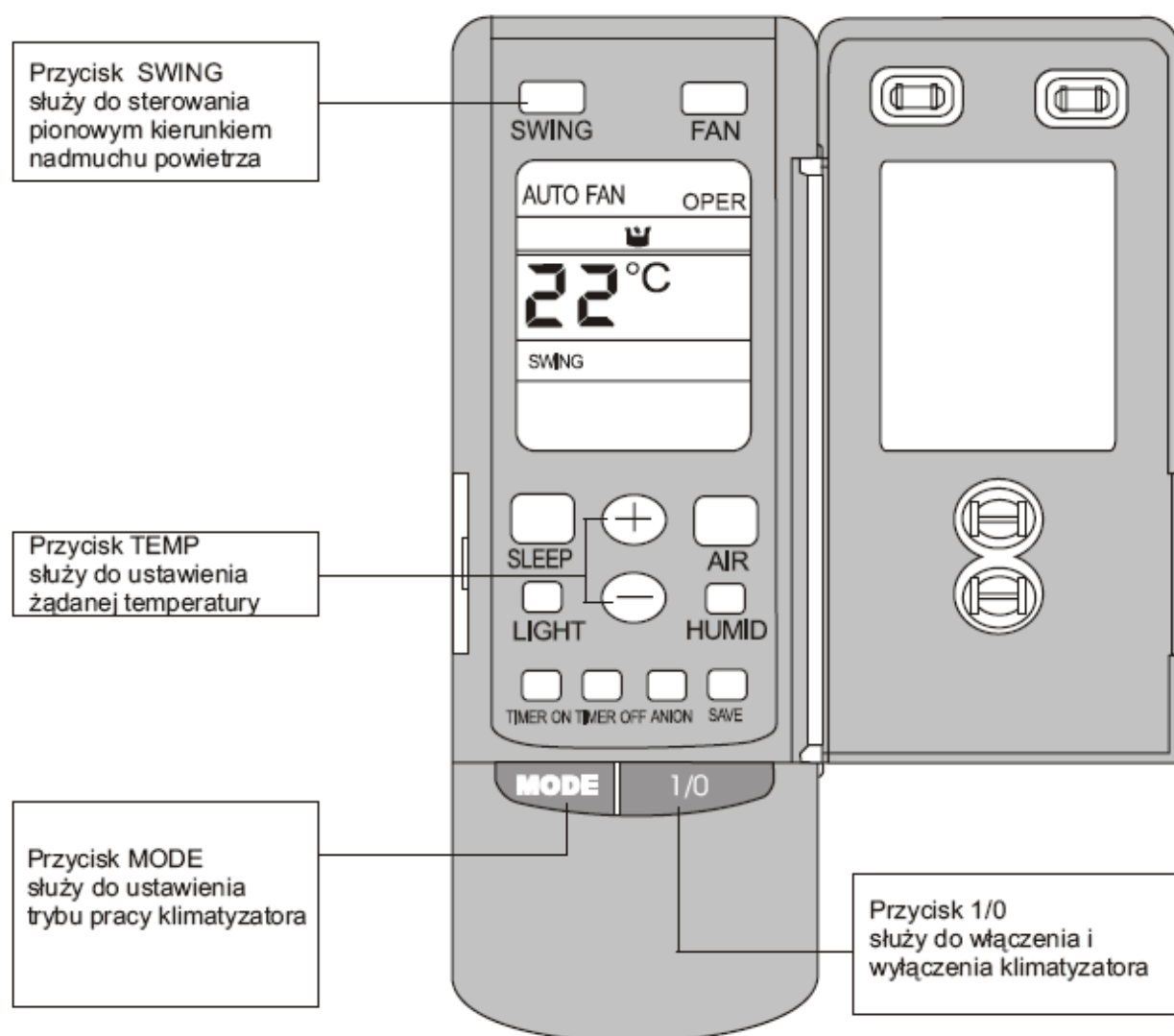

● Automatyczny tryb pracy AUTO

- W trybie AUTO urządzenie automatycznie dobiera temperaturę 25st.C dla funkcji chłodzenia i 20st.C dla funkcji grzania

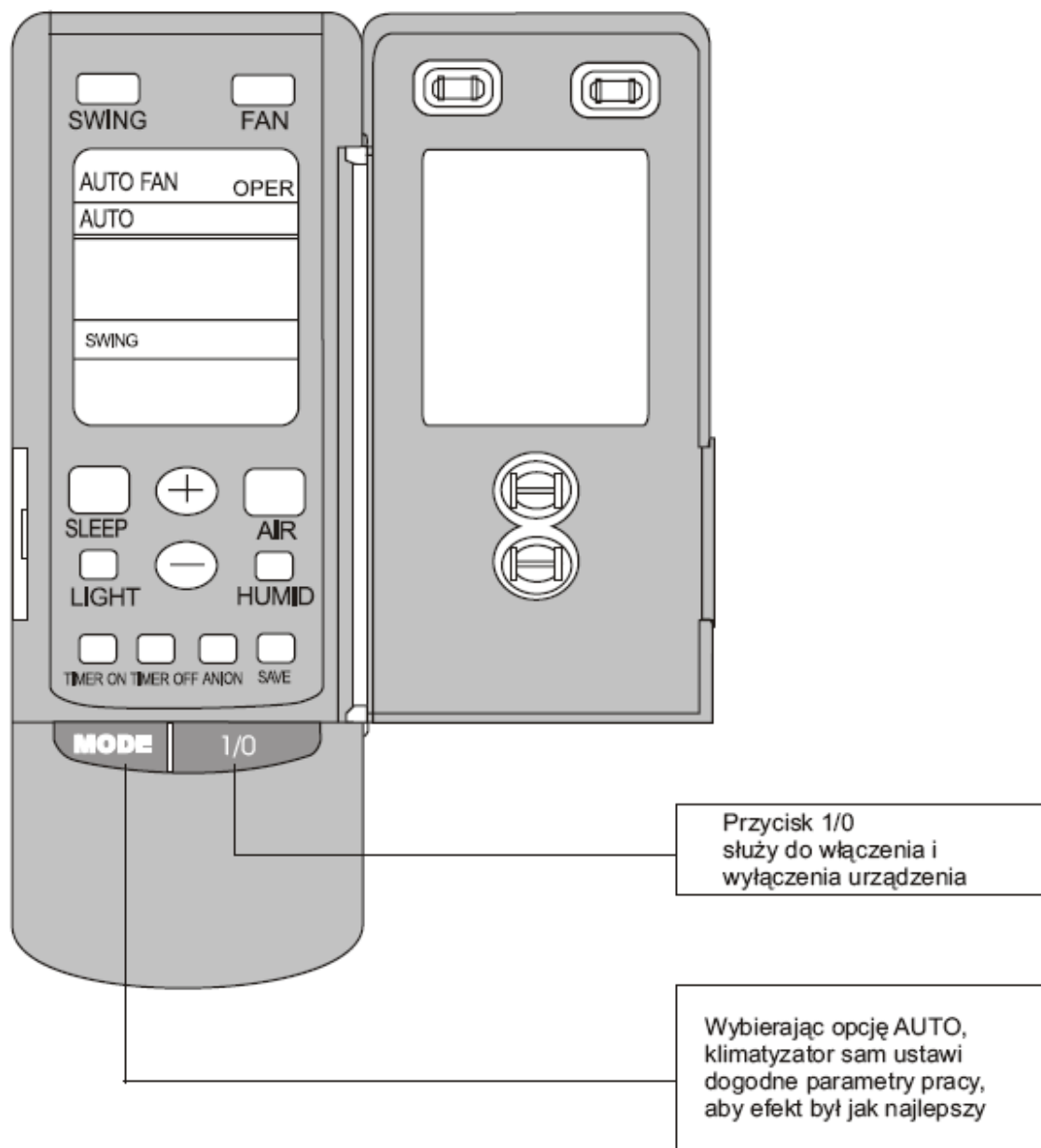

- Funkcja włączania/wyłączania urządzenia o określonym czasie. TIMER

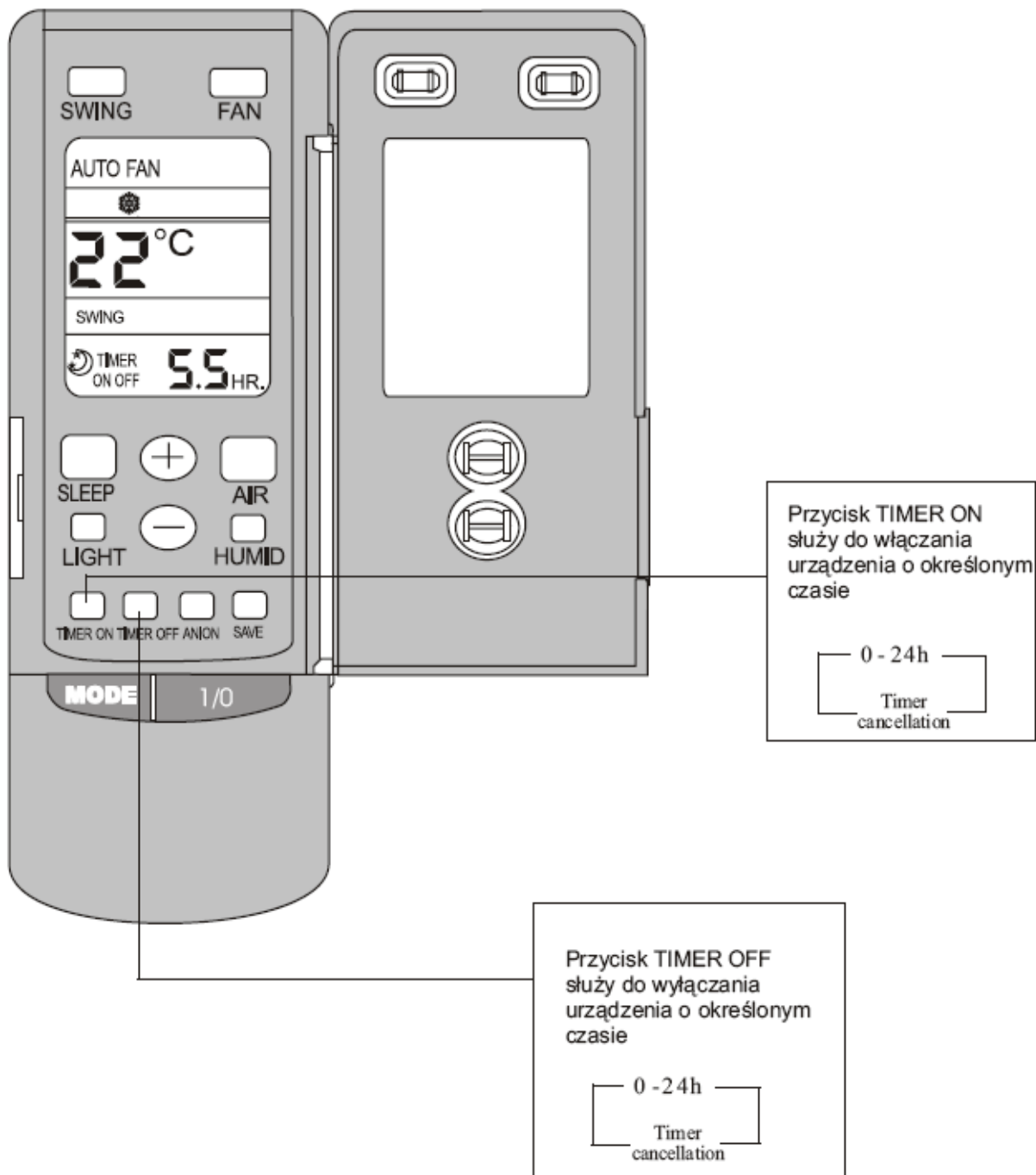

● Funkcja wyłączenia urządzenia po określonym czasie. SLEEP

- Jeżeli opcja SLEEP jest włączona podczas trybu chłodzenia lub osuszania, ustawiona temperatura może ulec zmianie o +1st.C w pierwszej godzinie i o +2st.C w drugiej godzinie

- Jeżeli opcja SLEEP jest włączona podczas grzania, ustawiona temperatura może ulec zmianie o -1st.C w pierwszej godzinie i o -2st.C w drugiej godzinie

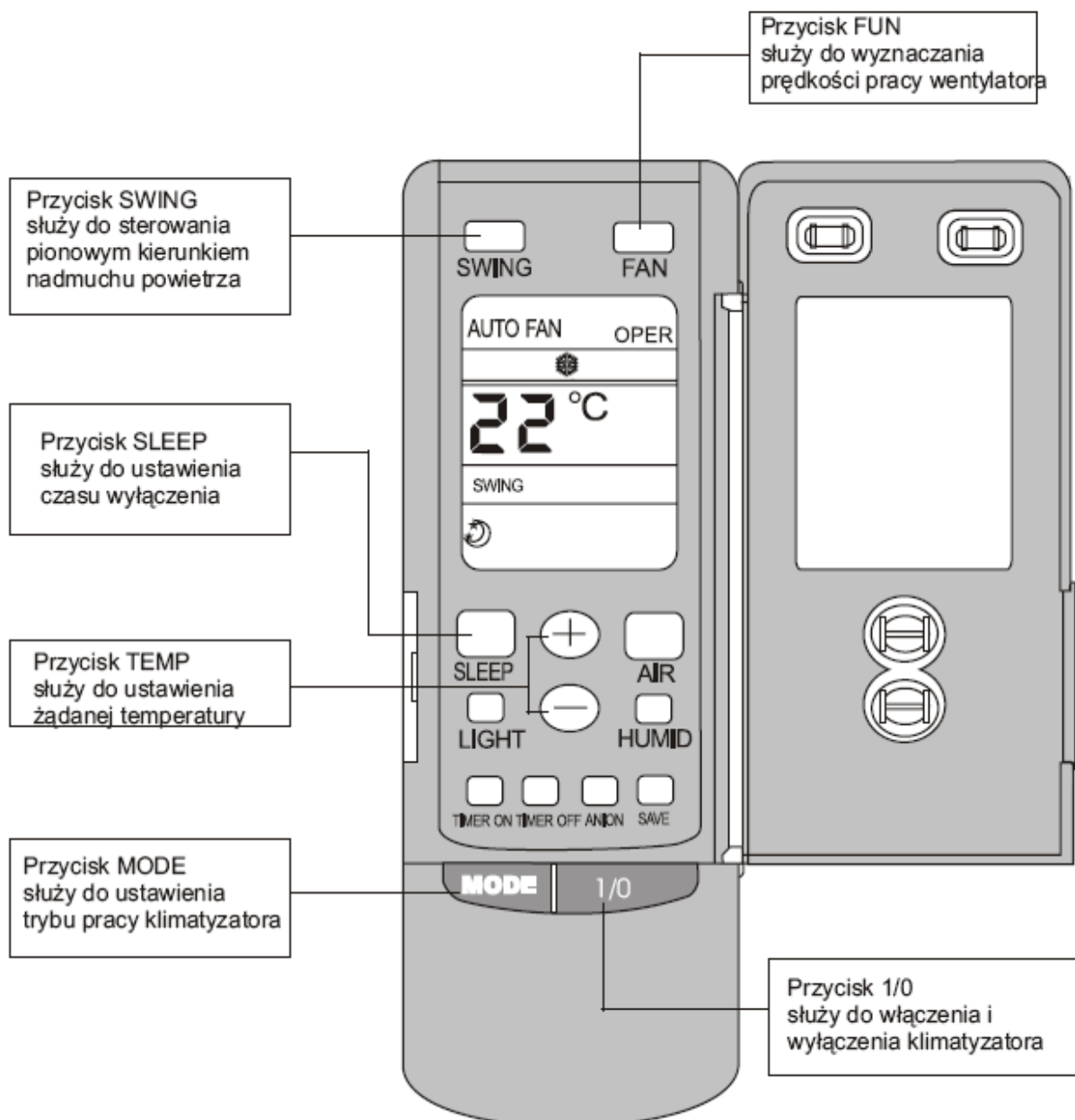

● Jak wymienić baterie

1. Ściągnij klapkę na tylnej części pilota

2. Włóż dwie baterie (typu AAA, zaleca się stosowanie baterii alkalicznych) do komory pilota, naciskając przycisk ACL

3. Zamknij klapkę pilota

UWAGA:

- Nie mieszaj baterii nowych ze starymi oraz różnych modeli

- Wyciągaj baterie, kiedy pilot nie jest używany przez dłuższy czas

- Odległość podczas wydawania poleceń, między pilotem a urządzeniem nie powinna wynosić więcej niż 10m

- Pilot powinien znajdować się w odległości przynajmniej 1m od innych urządzeń (TV, radio)

- Używanie zepsutych i starych baterii jest zabronione



2. Włóż dwie baterie AAA.

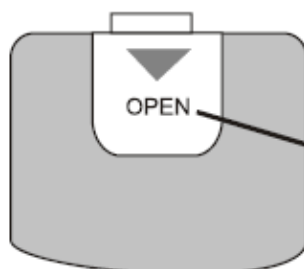
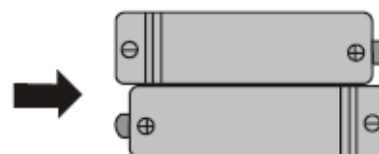

1. Otwórz klapkę
3. Zamknij klapkę

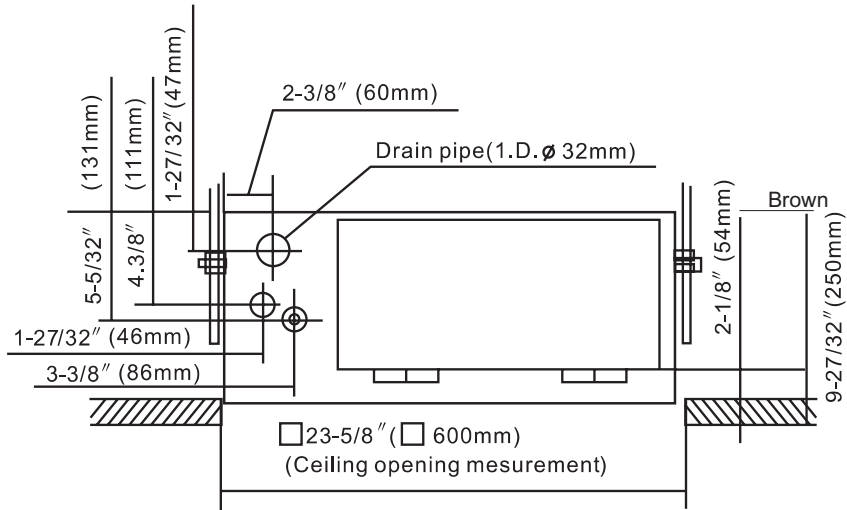



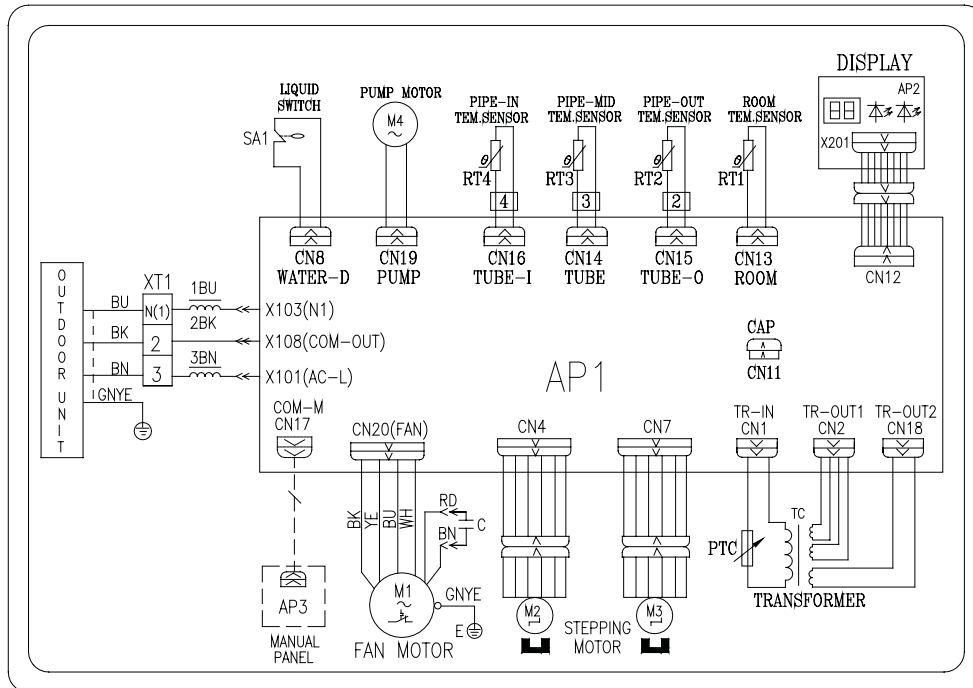



FC-C12AI
 FC-C18AI

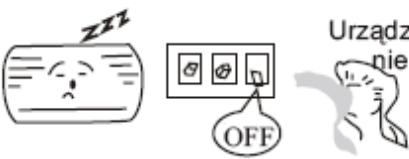

Wykrywanie i usuwanie usterek

Sprawdź poniższe punkty przed wezwaniem autoryzowanego serwisu

Usterka	Usunięcie usterki
 <p>Jednostka wewnętrzna nie włącza się natychmiast po powrocie zasilania.</p>	<p>Po powrocie zasilania urządzenie uruchomi się dopiero po 3 minutach.</p>
 <p>Z jednostki wewnętrznej wydobywa się dziwny zapach po włączeniu urządzenia.</p>	<p>Jest to spowodowane zapachem powietrza w pomieszczeniu, które jest wciągane i wypuszczane z jednostki.</p>
 <p>W czasie pracy jednostki słychać spływającą wodę.</p>	<p>Jest to spowodowane przepływem czynnika chłodniczego wewnątrz urządzenia.</p>
 <p>Z jednostki wewnętrznej wydobywa się para.</p>	<p>Jest to spowodowane tym, że powietrze w pomieszczeniu jest szybko ochładzane, co może wyglądać jak dym lub mgła.</p>
 <p>Skrzypiące odgłosy słychać podczas włączenia lub wyłączenia jednostki.</p>	<p>Jest to spowodowane deformacją obudowy z powodu zmiany temperatury.</p>
 <p>Urządzenie w ogóle nie działa.</p>	<p>Sprawdź czy:</p> <ol style="list-style-type: none"> 1. Jednostka jest na pewno włączona? 2. Przewody są poprawnie przymocowane? 3. Zadziałało zabezpieczenie różnicowo-prądowe? 3. Jest zasilanie inne niż z przedziału 198-244V? 4. Jest włączony tryb TIMER ON?
 <p>Chłodzenie (grzanie) nie jest wystarczające.</p>	<p>Sprawdź czy:</p> <ol style="list-style-type: none"> 1. Temperatura jest odpowiednio ustawiona? 2. Filtry powietrza nie są brudne? 3. Wylot i wlot powietrza nie jest zasłonięty? 4. Wentylator jedn. wew. nie jest ustawiony na niskie obroty? 5. Nie ma w pomieszczeniu innego źródła ciepła?
 <p>Pilot zdalnego sterowania nie działa.</p>	<p>Sprawdź czy:</p> <ol style="list-style-type: none"> 1. Pilot nie jest w dużej odległości od urządzenia? 2. Nie należy wymienić baterii. 3. Nie ma jakichkolwiek przeszkód pomiędzy pilotem a urządzeniem?

Natychmiast wyłącz jednostkę wewnętrzną i odłącz kabel zasilający jeżeli:



1. Słysać nietypowe dźwięki podczas pracy urządzenia
2. Bezpiecznik ulegnie uszkodzeniu
3. Przez nieuwagę polejesz wodą klimatyzator
4. Kabel zasilający lub wtyczka są bardzo gorące
5. Powietrze wydobywające się z urządzenia ma nieprzyjemny zapach

Wybór miejsca montażu.

Jednostka wewnętrzna

1. Wylot i wlot powietrza nie mogą być zasłonięte, co zapewni maksymalną klimatyzację pomieszczenia
2. Wybierz odpowiednie miejsce do odprowadzenia skroplin
3. Wybierz takie miejsce, by umożliwić łatwe połączenie z jednostką zewnętrzną
4. Wybierz miejsce odległe od źródeł ciepła, pary wodnej i łatwopalnego gazu
5. Wybierz miejsce na zamontowanie jednostki wewnętrznej, które utrzyma jej ciężar i będzie niewrażliwe na wibracje
6. Upewnij się, że jest dość miejsca na konserwację jednostki
7. Jednostka wewnętrzna powinna być umieszczona minimum 2,3m nad podłogą
8. Jednostka powinna być umieszczona w odległości co najmniej 1m od telewizora, radia i innych urządzeń elektrycznych
9. Nie zakładaj jednostek w pobliżu pralni, łazienki, prysznicza czy basenu.
10. Uwzględnij łatwe wyjmowanie filtrów powietrza
11. Upewnij się, że zamontowana jednostka spełni warunki odnośnie wymaganych odległości

Jednostka zewnętrzna

1. Wybierz takie miejsce do zamontowania jednostki zewnętrznej, aby hałas i przepływ powietrza nie przeszkadzał sąsiadom
2. Zapewnij odpowiednią wentylację jednostki
3. Upewnij się, że w pobliżu jednostki nie będzie przeszkód do swobodnego przelotu powietrza
4. Wybrane miejsce montażu musi charakteryzować się odpowiednią wytrzymałością na ciężar i wibracje
5. W wybranym miejscu nie powinno być przecieku gazu czy pary wodnej
6. Upewnij się, że zamontowana jednostka spełnia warunki odnośnie wymaganych odległości

UWAGA:

Montaż w następujących miejscach może powodować wadliwe działanie urządzenia. Jeżeli jest to nieuniknione skontaktuj się z serwisem:

1. Miejsce, gdzie używany jest olej maszynowy
2. Miejsce, gdzie jest bardzo duże zasolenie (np.. nabrzeże morskie)
3. Miejsce, gdzie jest duże zasyrczenie powietrza
4. Miejsce, gdzie występują fale radiowe o dużej częstotliwości
5. Inne miejsca charakteryzujące się specjalnymi warunkami



Utylizacja używanego sprzętu elektrycznego i elektronicznego

Symbol ten oznacza że urządzenia elektryczne i elektroniczne nie powinny być traktowane jak odpady powstające w gospodarstwie domowym, ponieważ mogą zawierać substancje niebezpieczne dla zdrowia ludzkiego i środowiska.

Urządzenia powinny zostać przekazane do odpowiedniego punktu odbioru zajmującego się wtórnym przetwarzaniem sprzętu elektrycznego i elektronicznego. Zapewnienie prawidłowej utylizacji tego produktu pomaga zapobiec potencjalnym negatywnym skutkom jakie dla środowiska naturalnego i zdrowia ludzkiego mogłoby przynieść niewłaściwe postępowanie z tego typu odpadami.

Bardziej szczegółowe informacje na temat wtórnego przetwarzania tego produktu można uzyskać w firmie w której produkt ten został zakupiony.

